



**MANUAL  
TYR CL**

# **IMPORTANTE**

**É DE EXTREMA IMPORTÂNCIA LER, COMPREENDER E SEGUIR TODAS AS INSTRUÇÕES CONTIDAS NESTE MANUAL. O MANUSEIO INCORRETO PODE DANIFICAR O EQUIPAMENTO E OCASIONAR A ANULAÇÃO DA GARANTIA.**

# ITENS INCLUSOS

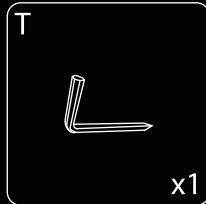
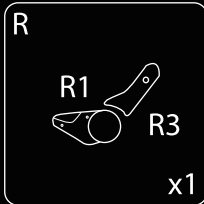
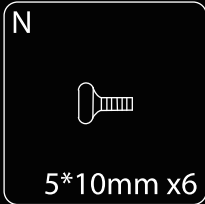
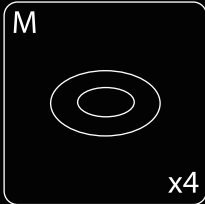
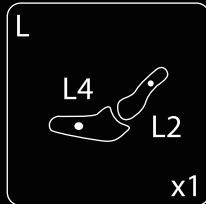
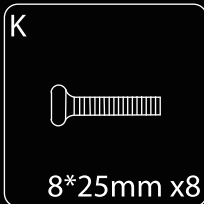
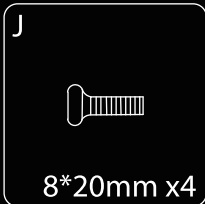
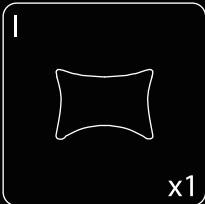
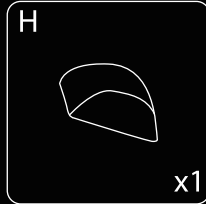
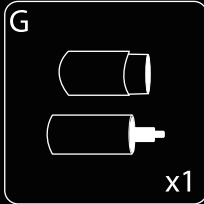
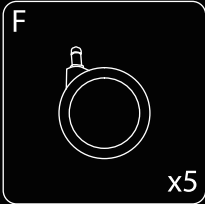
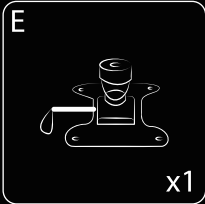
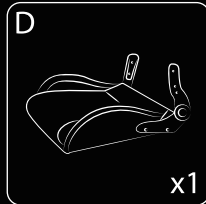
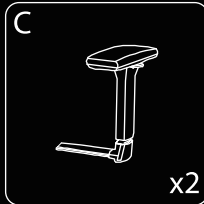
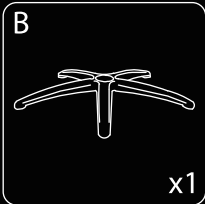
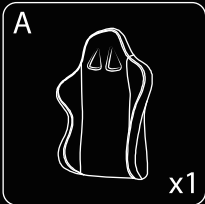

# INSTRUÇÕES DE MONTAGEM

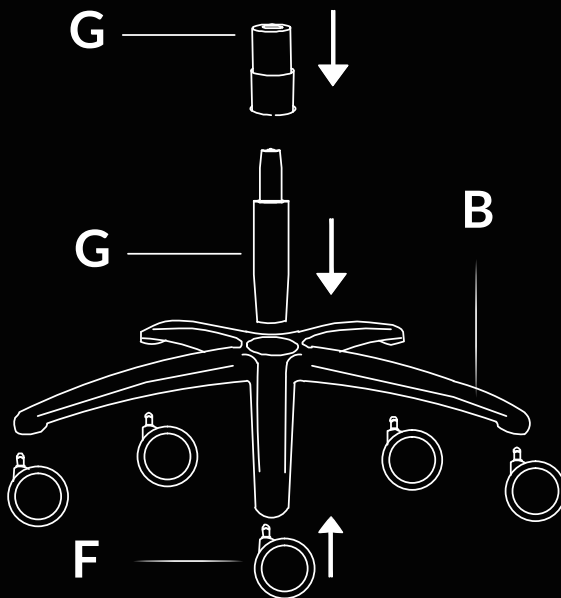

## Passo 1:

Encaixe as rodinhas (F) na base estrelada (B). Pode ser necessário aplicar um pouco de força para que as peças se encaixem corretamente.

Em seguida, insira o pistão (G) no centro da base estrelada, conforme indicado na imagem. Recomendamos pressioná-lo até que fique bem fixo na base. Depois, coloque a capa do pistão (G) sobre a própria peça (G).

Pronto! A base da cadeira está montada. Agora, siga para a montagem das demais partes da cadeira. Caso não disponha de um local adequado para a montagem, sugerimos utilizar a caixa do produto posicionada na vertical para auxiliar no processo.

# INSTRUÇÕES DE MONTAGEM

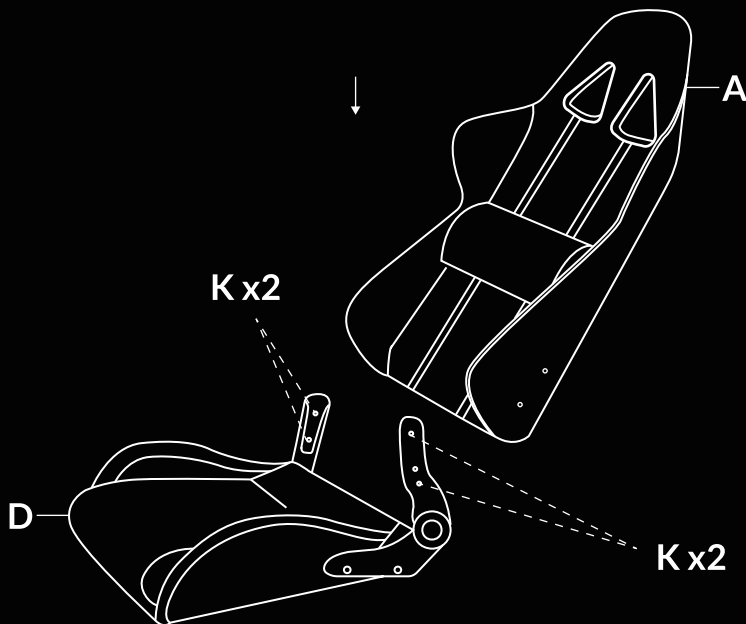

## Passo 2:

Com o assento (D) apoiado em uma superfície plana, posicione o encosto (A) alinhado à articulação do assento, conforme indicado na imagem. Encaixe o encosto cuidadosamente até que os furos laterais estejam alinhados com os suportes da articulação.

Em seguida, fixe o encosto utilizando 02 parafusos (K) em cada lateral. Aperte os parafusos de forma alternada, garantindo um encaixe firme e alinhado, sem excesso de força.

Certifique-se de que o encosto esteja bem fixado e estável antes de prosseguir para o próximo passo.

# INSTRUÇÕES DE MONTAGEM

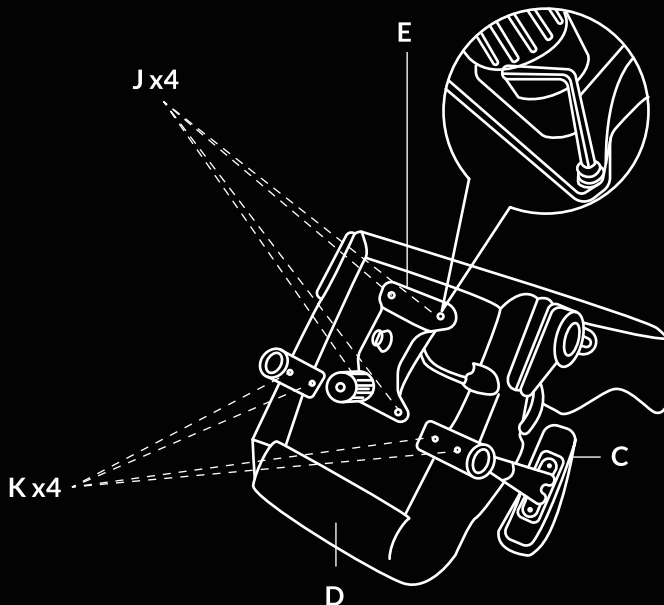

## Passo 3:

Com o assento (D) virado conforme indicado na imagem, inicie a instalação dos apoios de braço (C), posicionando-os de acordo com as furações do assento e utilizando as arruelas (M) e os parafusos (K) para fixação.

Atenção: verifique a orientação correta do mecanismo de ajuste Butterfly (E) antes da instalação. O produto possui um informativo indicando a direção correta para a montagem.

Em seguida, insira os parafusos (J) para a fixação final, garantindo que a pressão seja distribuída uniformemente em cada ponto.

# INSTRUÇÕES DE MONTAGEM

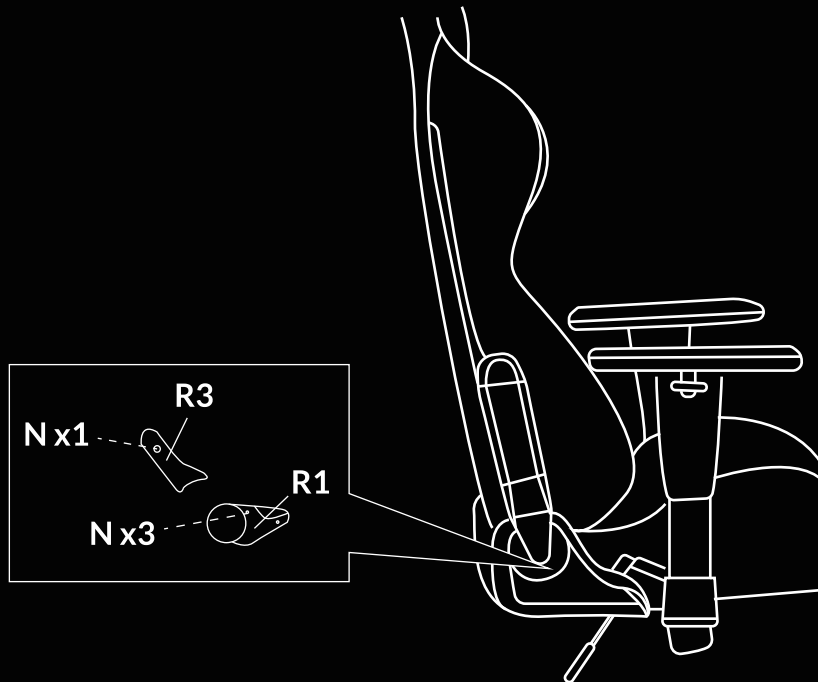

## Passo 4:

Posicione o conjunto do encosto conforme indicado na imagem. Em seguida, instale o acabamento lateral utilizando 01 parafuso (**N**), conforme ilustrado no detalhe (**R3**).

Depois, fixe o conjunto inferior da articulação utilizando 03 parafusos (**N**), conforme indicado no detalhe (**R1**), garantindo que todas as peças estejam corretamente alinhadas antes do aperto final.

Aperte os parafusos de forma uniforme para assegurar a estabilidade do encosto e o correto funcionamento do mecanismo de ajuste.

# INSTRUÇÕES DE MONTAGEM

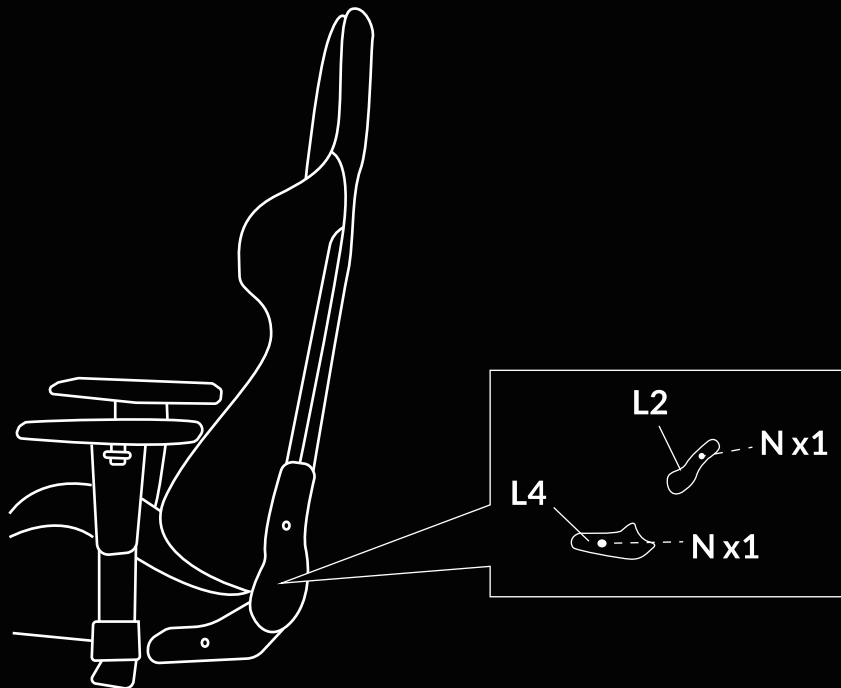

## Passo 5:

Posicione os acabamentos laterais do encosto conforme indicado na imagem. Instale a peça (L2) utilizando 01 parafuso (N) e, em seguida, fixe a peça (L4) com 01 parafuso (N).

Certifique-se de que os acabamentos estejam corretamente alinhados antes do aperto final. Aperte os parafusos de forma firme, sem excesso de força, garantindo um bom acabamento e a estabilidade do conjunto.

# INSTRUÇÕES DE MONTAGEM

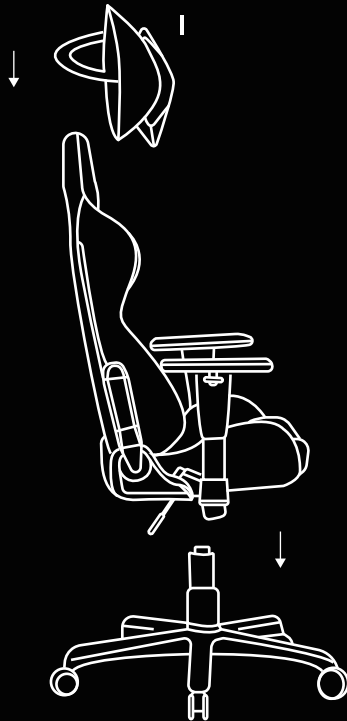

## **Passo 6:**

Com a cadeira já montada, encaixe o apoio de cabeça (II) na parte superior do encosto, conforme indicado na imagem. Pressione até que fique firmemente fixado.

Em seguida, posicione o conjunto do assento sobre o pistão já instalado na base. Aplique pressão para garantir o encaixe correto.

Verifique se todos os componentes estão bem fixados antes de utilizar a cadeira.

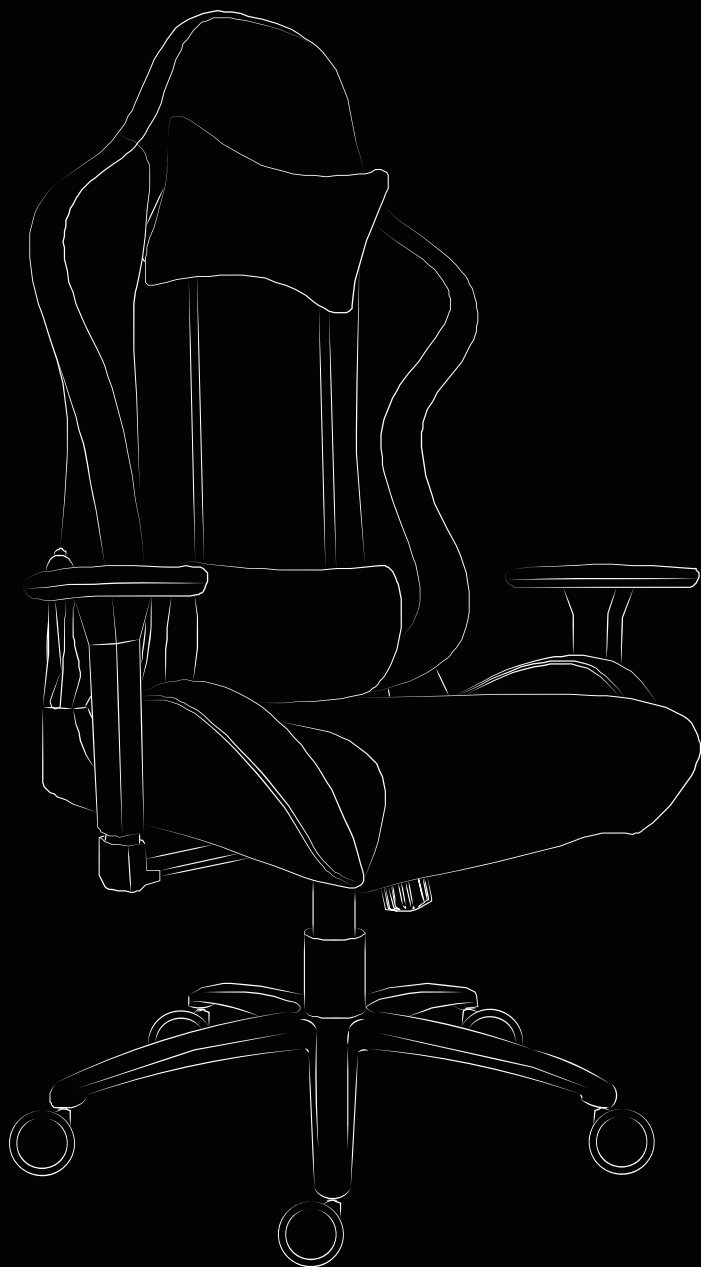

**AGRADECEMOS POR ESCOLHER O PICHAU GROUP  
COMO PARTE DA SUA JORNADA.**



**MANCERA**



**Pichau**

**EXPLORE NOSSOS SITES E ENCONTRE O  
PRODUTO IDEAL PARA ELEVAR SUA EXPERIÊNCIA.**

